

# Bateria mechaniczna BIOCLIP do umywalki

Nr 2870T1

Wysoka, jednouchwytowa bateria jednootworowa z głowicą ceramiczną

**Cena katalogowa netto 2026 Polska: 1 215,39 zł**



## OPIS

### Bateria mechaniczna BIOCLIP do umywalki - Nr 2870T1

Stojąca bateria mechaniczna do umywalki.  
 Jednouchwytowa bateria jednootworowa z ruchomą wylewką H.180.  
 Dostarczana z 2 zatrzaskowymi wylewkami Inox.  
 Głowica ceramiczna Ø35 z nastawionym ogranicznikiem temperatury maksymalnej.  
 Gładkie wewnątrz korpus i wylewka (ograniczają nisze bakteryjne).  
 Brak ryzyka przepływu krzyżowego między wodą ciepłą i zimną.  
 Brak zaworów zwrotnych w przyłączach.  
 Możliwość przeprowadzenia w łatwy sposób dezynfekcji termicznej, bez konieczności demontażu uchwyty, ani odcinania dopływu wody zimnej.  
 Wypływ ograniczony do 5 l/min przy 3 barach.  
 Uruchamianie bez użycia dłoni za pomocą uchwyty HIGIENA L.185.  
 Korpus i podstawa z chromowanego mosiądzu.  
 Wężyki PEX W3/8".  
 Mocowanie wzmocnione 2 trzpieniami z Inoxy.  
 Bateria przystosowana w szczególności do placówek opieki zdrowotnej, domów opieki, szpitali i klinik.  
 Bateria przystosowana do osób z niepełnosprawnością (OzN).  
 Bateria zgodna z wymogami francuskiej normy NF Médical (dotyczącej środowiska medycznego).  
 Bateria z 30-letnią gwarancją.





## OPIS TECHNICZNY

### Bateria mechaniczna BIOCLIP do umywalki - Nr 2870T1

Przyłącze	W3/8"
Technologia	Bateria BIOCLIP
Wysokość wylewki	180 mm
Długość wylewki	185 mm
Wypływ	5 l/min
Ogranicznik temperatury	TAK
Wykończenie	Chromowany mosiądz
Standardy	 
Gwarancja	



## ZALETY

-  Higiena: gładkie wnętrza ograniczające bakterie
-  Higiena: wylewka odpinana do czyszczenia wnętrza
-  Funkcja dezynfekcji termicznej bez demontażu uchwy.
-  Uchwyt HIGIENA: brak kontaktu z dłońmi

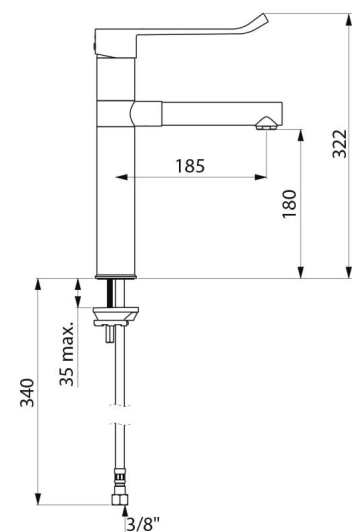

---

Dostępne części

