

Termostatyczna bateria natryskowa SECURITHERM Securitouch

Nr H9768S

Bateria termostatyczna bez zaworów zwrotnych







OPIS

Termostatyczna bateria natryskowa SECURITHERM Securitouch - Nr H9768S



Dwuuchwytowa, termostatyczna bateria natryskowa SECURITHERM. Bateria termostatyczna bez zaworów zwrotnych w przyłączach (ogranicza proliferację bakterii).
 Brak ryzyka przepływu krzyżowego między wodą ciepłą i zimną.
 Ochrona antyoparzeniowa: automatyczne zamknięcie wypływu w przypadku braku wody zimnej.
 Ochrona przed „zimnym prysznicem”: automatyczne zamknięcie wypływu w przypadku braku wody ciepłej.
 Antyoparzeniowa izolacja termiczna Securitouch.
 Antyosadowa głowica termostatyczna do regulacji temperatury.
 Głowica ceramiczna ¼ obrotu do regulacji wypływu.
 Regulacja temperatury do 41°C.
 Podwójny ogranicznik temperatury: pierwszy ogranicznik odblokowany do 38°C, drugi ogranicznik zablokowany na 41°C.
 Możliwość przeprowadzenia w łatwy sposób dezynfekcji termicznej, bez demontażu uchwyty i zamykania zasilania wody zimnej.
 Wypływ ograniczony do 9 l/min przy 3 barach.
 Pokrętki ERGO.
 Przyłącze do węża natryskowego Z½".
 Zintegrowane filtry w przyłączach W¾".
 Bateria ze standardowymi mimosrodami Z½" Z¾".
 Bateria przystosowana do zakładów opieki zdrowotnej, domów opieki, szpitali i klinik.
 Produkt zgodny z wymaganiami normy NF Médical (norma dotycząca środowiska medycznego).
 10 lat gwarancji.

ZALETY

-  SECURITHERM: optymalna ochrona antyoparzeniowa
-  Maksymalna higiena: brak zaworów zwrotnych
-  Securitouch: antyoparzeniowa izolacja termiczna
-  Termostatyczna: całkowita stabilność temperatury

OPIS TECHNICZNY

Termostatyczna bateria natryskowa SECURITHERM Securitouch - Nr H9768S

Przyłącze	Z1/2"
Technologia	SECURITHERM termostatyczna dwuuchwytowa, Securitouch, bez zaworów zwrotnych
Długość	260 mm
Wypływ	9 l/min
Ogranicznik temperatury	41°C
Wykończenie	Chromowany mosiądz
Standardy	 

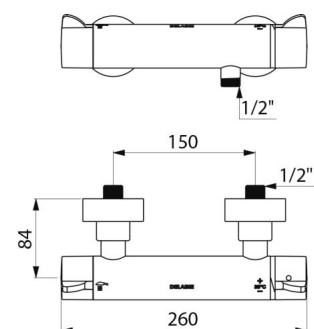

Gwarancja

